

Labyrinthe à bille

Créer une scène 3D interactive

Tutoriel 5 : Interfacer avec micro:bit

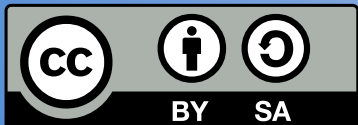
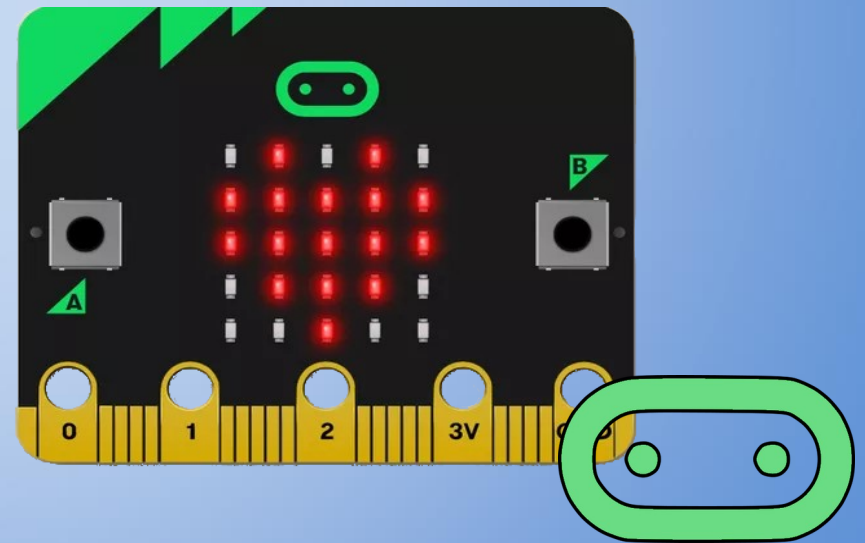

Philippe Roy <philippe.roy@ac-grenoble.fr>
<https://forge.aEIF.fr/blender-edutech/blender-edutech-tuto>

Objectif



L'objectif de ce tutoriel est faire interagir les objets de la scène 3D (des objets virtuelles) à partir d'actions physiques mesurées par des capteurs. Les **capteurs** sont ici intégrés (onboard) ou reliés à une **carte micro:bit**. La carte communique avec l'ordinateur par une **liaison série**. La guidance de ce tutoriel a pour pré-requis la réalisation des deux tutoriels précédents (Tutoriel 1 : Ma première scène, Tutoriel 2 : Passage au Python).

Le tutoriel se décompose en 6 étapes :

- [1. Programmer la carte micro:bit](#)
- [2a. Installation de la bibliothèque pySerial sous GNU/Linux](#)
- [2b. Installation de la bibliothèque pySerial sous Windows](#)
- [3. Déplacer le plateau avec la centrale inertielle](#)
- [4. Afficher la position de la bille sur la matrice de leds](#)
- [5. Détecter automatiquement le micro-contrôleur](#)
- [6. Inclure pySerial dans la distribution de l'exécutable](#)



1. Programmer la carte micro:bit

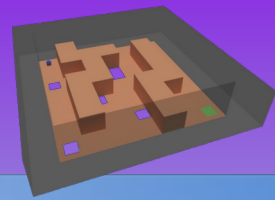

La carte **BBC micro:bit** est un microcontrôleur qui a plusieurs avantages :

- il est open source (<https://github.com/microbit-foundation>),
- il se programme avec le langage Python,
- il est accompagné avec beaucoup de composants intégrés (onboard).

Comparativement avec les cartes Arduino, elle a moins de possibilités mais sa mise en œuvre est plus facile et plus rapide.

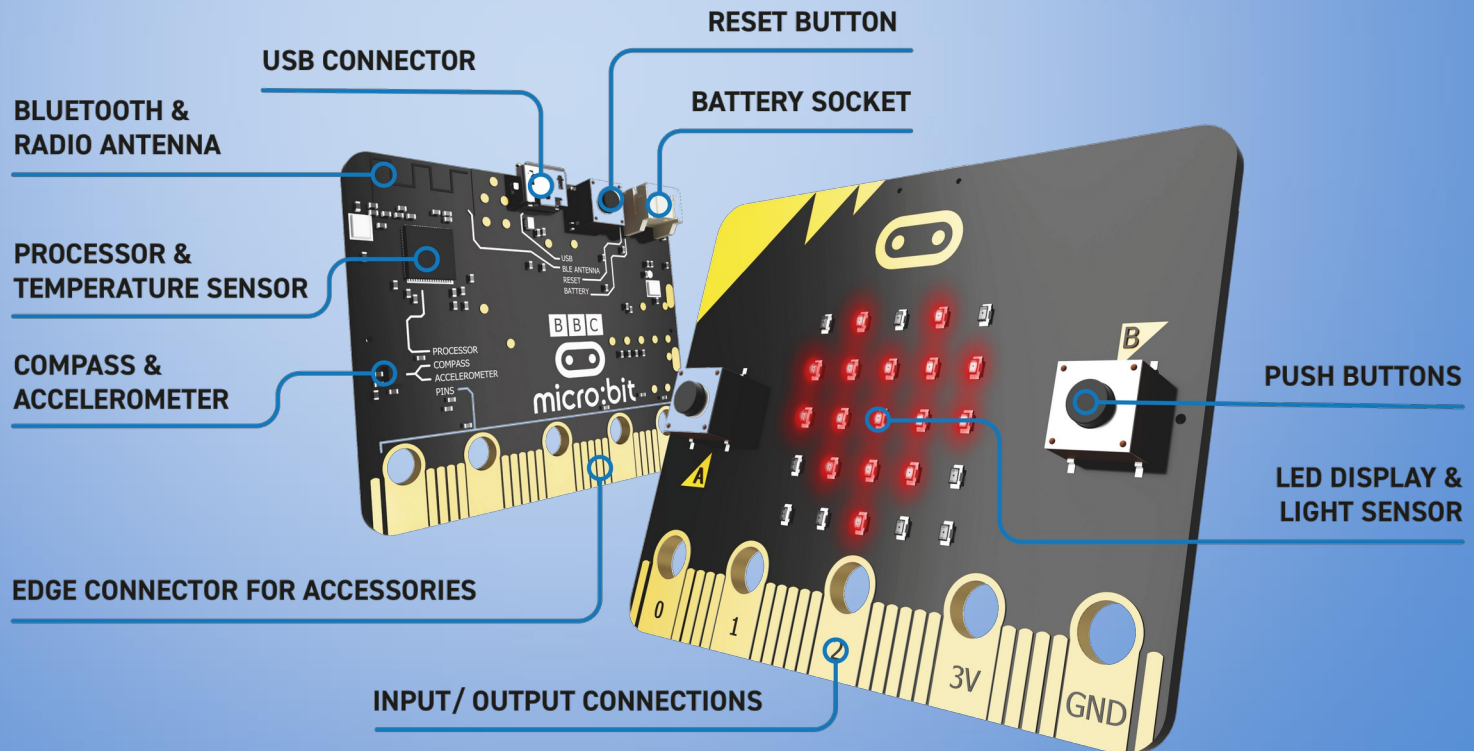



1. Programmer la carte micro:bit



L'édition du programme Python va se faire avec l'éditeur en ligne du site : <https://python.microbit.org/> avec le navigateur **Chromium** (open source) ou **Chrome** (Firefox n'est pas compatible avec WebUSB).

The screenshot shows the micro:bit Python Editor interface. On the left is a sidebar with various modules like Variables, Display, Buttons, Logic, Accelerometer, Comments, and Maths. The main area contains a code editor with Python code. On the right is a simulator of the micro:bit board. Annotations in yellow speech bubbles explain key parts of the interface and code.

```
1 # Imports go at the top
2 from microbit import *
3
4
5 # Code in a 'while True:' loop repeats forever
6 while True:
7     display.show(Image.HEART)
8     sleep(1000)
9     display.scroll('Hello')
10
```

Aide

Connecter la carte puis téléverser le programme vers la carte

Import de la bibliothèque micro:bit

Boucle principale `while True :` Attention à l'indentation des instructions qui suivent.

Ouvrir et sauvegarder un programme Python

Simulateur

Buttons: Variables, Display, Buttons, Logic, Accelerometer, Comments, Maths

Send to micro:bit, Save, Open...

2. Programmer la carte Arduino avec la centrale inertielle (capteur IMU)

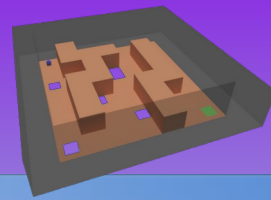

Nous allons utiliser la **liaison série** pour échanger des chaînes de caractère (message texte) entre la carte micro:bit et le module Python.

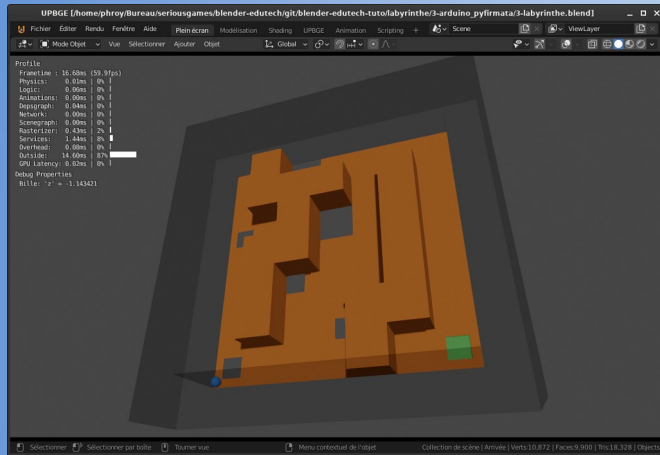

Format du message texte :
"roulis,tangage"

Liaison série (USB)

Tangage

Programme carte :
5-labyrinthe-microbit.py

Roulis

Programme UPBGE :
5-labyrinthe.py

Le **programme UPBGE** va être à l'écoute du port série et lire les messages. Il appliquera les angles lues à l'inclinaison du plateau.

Le **programme de la carte** va acquérir les angles de roulis et de tangage du capteur et générer le message sur le port série.



1. Programmer la carte micro:bit

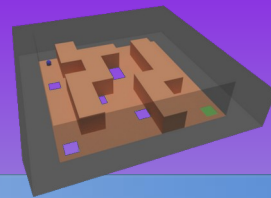

Le programme carte est le fichier « **5-labyrinthe-microbit.py** ».

```
from microbit import uart, sleep
from microbit import *

#####
# 5-labyrinthe-microbit.py
#####

#####
# Initialisation
#####

attente_image = Image("00000:00000:00300:00000:00000")
display.show(attente_image) # Témoin de fonctionnement

uart.init(baudrate = 115200) # Initialisation du port série

#####
# Boucle principale
#####

while True:
    accel_x = accelerometer.get_x() # Roulis
    accel_y = accelerometer.get_y() # Tangage
    uart.write(str(accel_x)+", "+str(accel_y)+"\n")
```

1 : Importer les bibliothèques

- 2 : Initialisation**
- Affiche le témoin de fonctionnement
 - Ouvrir le port série

5-labyrinthe-microbit.py

- 3 : Boucle principale**
- Lire les angles de roulis (axe x) et de tangage (axe y)
 - générer le message texte pour le port série avec les deux angles



1. Programmer la carte micro:bit

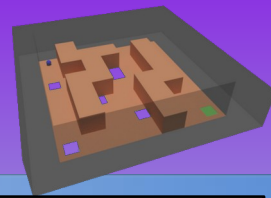

```
# Affichage de la l'inclinaison
if accel_x < -30: # Ouest
    if accel_y < -30:
        display.show(Image.ARROW_NW)
    elif accel_y > 30:
        display.show(Image.ARROW_SW)
    else:
        display.show(Image.ARROW_W)
elif accel_x > 30: # Est
    if accel_y < -30:
        display.show(Image.ARROW_NE)
    elif accel_y > 30:
        display.show(Image.ARROW_SE)
    else:
        display.show(Image.ARROW_E)
else: # Nord ou Sud
    if accel_y < -30 :
        display.show(Image.ARROW_N)
    elif accel_y > 30 :
        display.show(Image.ARROW_S)
    else: # Au centre
        display.show(attente_image)
sleep(100)
```

5-labyrinthe-microbit.py

4 : Boucle principale suite

- Afficher sur la matrice de leds de la carte les flèches nord, sud, est et ouest pour indiquer inclinaison de la carte

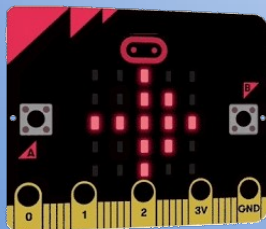
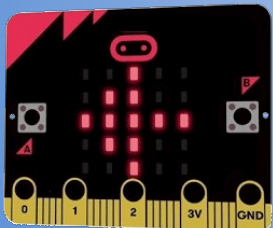

5 : Téléverser le programme vers la carte

6 : Tester la carte seule

2a. Installation de la bibliothèque pySerial sous GNU/Linux

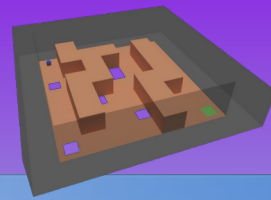

La bibliothèque **pySerial** permet d'utiliser la **liaison série** dans un programme Python. Il faut donc installer la bibliothèque **pySerial**.

Généralement l'installateur de **bibliothèques Python** [pip](#) est déjà installé, sinon il faut utiliser le gestionnaire de paquet de la distribution pour l'installer.

```
Terminal - phroy@debian: ~
Fichier  Édition  Affichage  Terminal  Onglets  Aide
phroy@debian:~$ pip install pyserial
Collecting pyserial
  Using cached pyserial-3.5-py2.py3-none-any.whl (90 kB)
Installing collected packages: pyserial
Successfully installed pyserial-3.5
phroy@debian:~$
```

1 : Installer pySerial
Dans un **terminal**
exécuter la commande :
pip install pyserial

Si la bibliothèque pySerial n'est pas reconnue par UPBGE, il faut alors l'installer dans l'environnement local de UPBGE, pour cela voir l'**étape 6**.

2b. Installation de la bibliothèque pySerial sous Windows

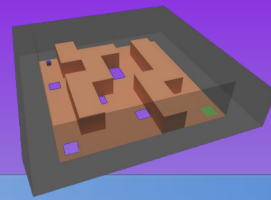

La bibliothèque **pySerial** permet d'utiliser la **liaison série** dans un programme Python. Il faut donc installer la bibliothèque **pySerial**. Sous Windows, l'installation de la distribution **Anaconda** est une solution simple et efficace de mettre en place un **environnement Python**.

1 : Lancer le programme Anaconda navigator

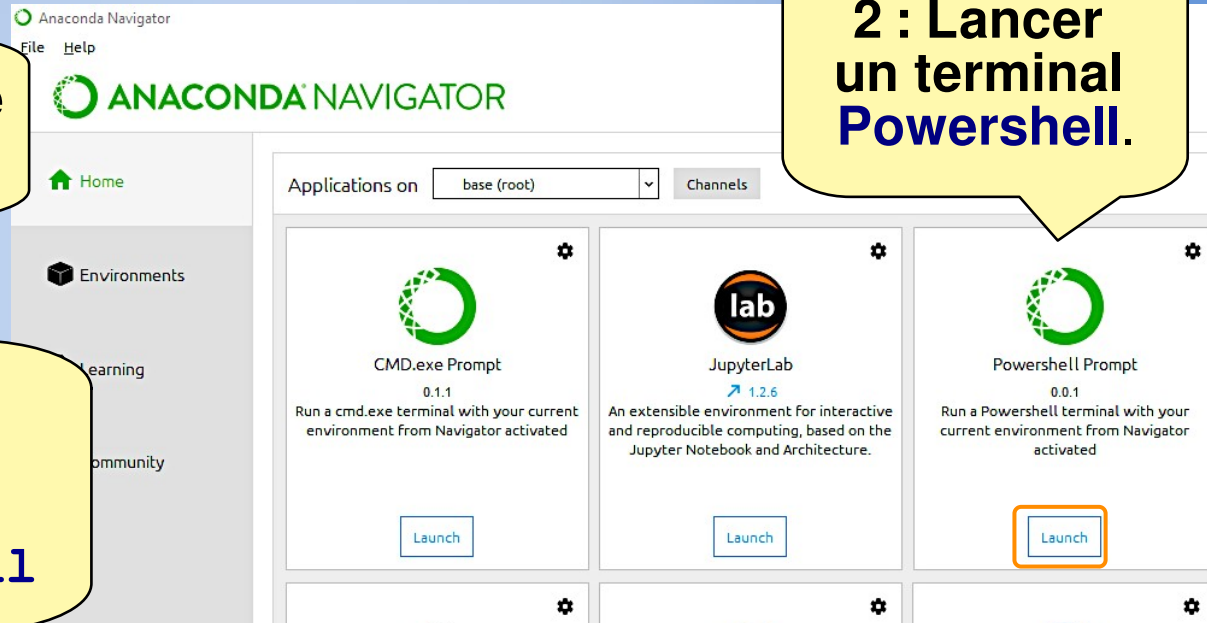

2 : Lancer un terminal Powershell.

3 : Installer pySerial
Dans le **terminal**
exécuter la commande :
pip install pyserial

```
C:\windows\System32\WindowsPowerShell\v1.0\powershell.exe
(base) PS C:\Users\philippe.roy> pip install pyserial
Collecting pyserial
  Downloading pyserial_5-py2.py3-none-any.whl (90 kB)
    |#####| 90 kB 1.9 MB/s
Installing collected packages: pyserial
Successfully installed pyserial-3.5
(base) PS C:\Users\philippe.roy>
```

Si la bibliothèque pySerial n'est pas reconnue par UPBGE, il faut alors l'installer dans l'environnement local de UPBGE, pour cela voir l'**étape 6**.

3. Déplacer le plateau avec la centrale inertielle



Les fichiers de départ de ce tutoriel sont les fichiers résultats du tutoriel 2. Il faut donc :

- copier et renommer « **2-labyrinthe.blend** » en « **5-labyrinthe.blend** »,
- copier et renommer « **2-labyrinthe.py** » en « **5-labyrinthe.py** ».

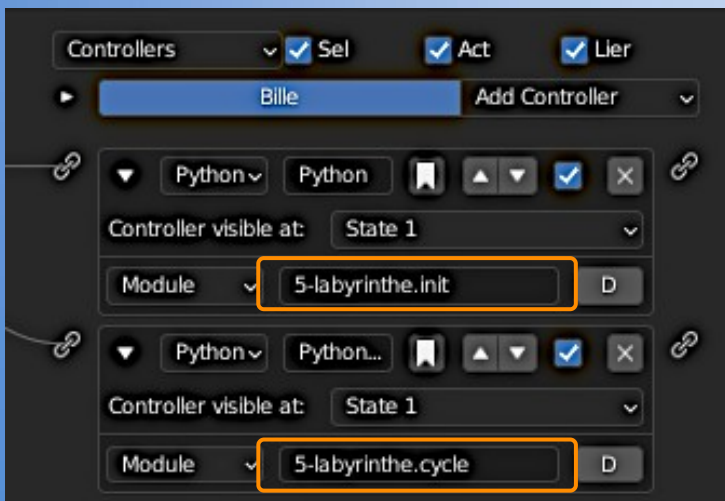
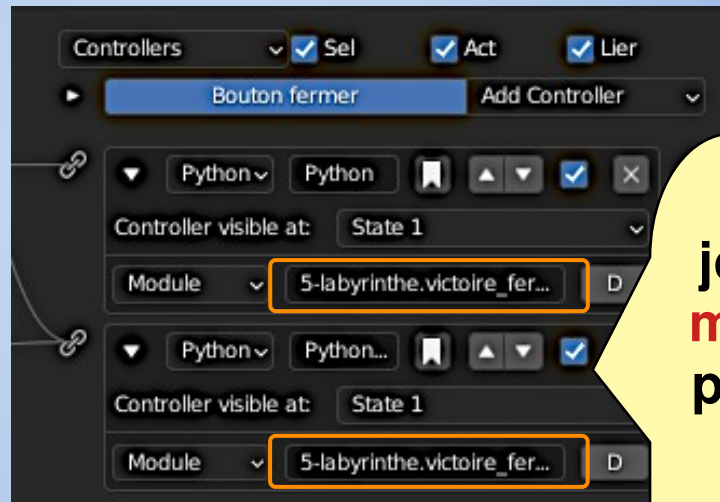
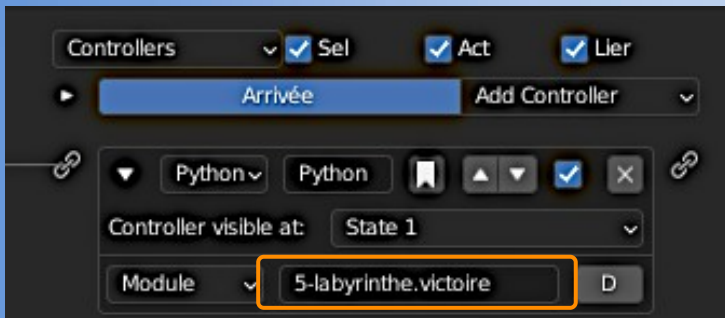

1 : Mettre à jour le nom des modules Python pour l'ensemble des briques logiques
Renommer les noms « **2-labyrinthe.*** » en « **5-labyrinthe.*** »

3. Déplacer le plateau avec la centrale inertielle



Briques logiques de **Plateau**

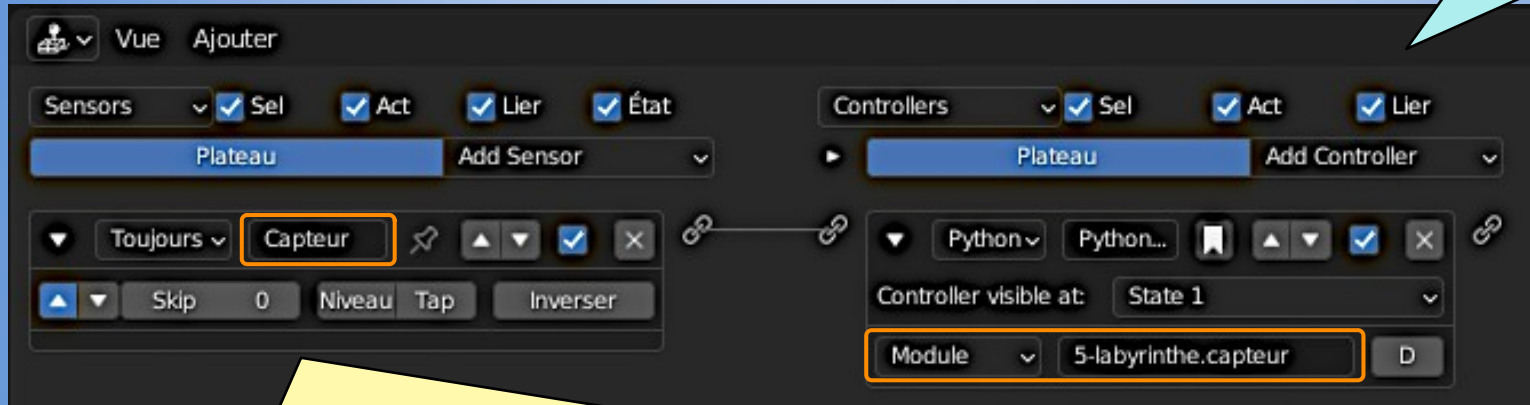

2 : Mettre UPBGE à l'écoute du capteur IMU

- **Renommer** le **Capteur Toujours** avec **Capteur**
(ancien nom : « Clavier »)
- **renommer** le **Module Python** avec **5-labyrinthe.captteur**
(ancien nom : « 2-labyrinthe.clavier »)

3. Déplacer le plateau avec la centrale inertielle

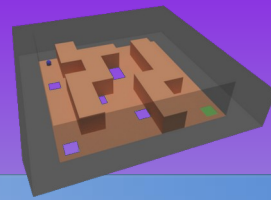

3 : Ajout l'importation de la bibliothèque

```
import serial
```

```
import bge # Bibliothèque Blender Game Engine (BGE)
import serial # Liaison série

#####
# 5-labyrinthe.py
#####

# Récupérer la scène 3D
scene = bge.logic.getCurrentScene()

# Constantes
JUST_ACTIVATED = bge.logic.KX_INPUT_JUST_ACTIVATED
JUST_RELEASED = bge.logic.KX_INPUT_JUST_RELEASED
ACTIVATE = bge.logic.KX_INPUT_ACTIVE

# Communication avec la carte Arduino
serial_baud = 115200
# serial_comm = serial.Serial('COM4',serial_baud, timeout=0.016) # Windows
serial_comm = serial.Serial('/dev/ttyACM0',serial_baud, timeout=0.016) # GNU/Linux
print (serial_comm)
```

5-labyrinthe.py

4 : Créer la communication par la liaison série

- **Port** : COM4, /dev/ttyACM0, ...
- **Vitesse** : 115200 bauds
- **Timeout** : 0.016 s , c'est le **temps de cycle** de UPBGE (60 fps)

4. Déplacer le plateau avec la centrale inertielle

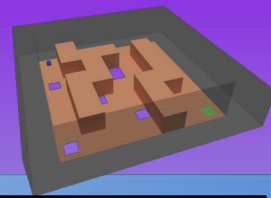

```
#####
# Gestion de la centrale inertielle de la carte micro:bit
# Les valeurs du capteur sont transmises de 0 à 1024 (10 bits) où 1024 -> 90°.
# Les valeurs de l'inclinaison du plateau dans UPBGE sont à fournir en radian.
#####

# Lecture du capteur IMU
def capteur(cont):
    obj = cont.owner # obj est l'objet associé au contrôleur donc 'Plateau'
    obj_bille = scene.objects['Bille']
    echelle = 0.2 # Facteur d'échelle entre la capteur et la scène 3D
    ecart=0.001 # Écart maxi sur la rotation

    # Touche ESC -> Quitter
    keyboard = bge.logic.keyboard
    if keyboard.inputs[bge.events.ESCKEY].status[0] == ACTIVATE:
        serial_comm.close()
        bge.logic.endGame()

    # Lecture de la liaison série : programme micro:bit : 5-labyrinthe-microbit.py
    serial_msg_in = str(serial_comm.readline())

    # Roulis/Roll(x) et Tangage/Pitch(y)
    if serial_msg_in.find(",") > 0:
        txt = serial_msg_in.split(',')
        x_txt = txt[0][2:]
        y_txt = txt[1][:-3]
        if x_txt != "" and y_txt != "": # Absence de valeur
            x--(float(x_txt)/651.8)*echelle # 651.8 = 1024 / (pi/2)
            y--(float(y_txt)/651.8)*echelle # 651.8 = 1024 / (pi/2)
            while abs(x-obj.worldOrientation.to_euler().x) > ecart :
                obj.applyRotation((x-obj.worldOrientation.to_euler().x, 0,
                                   -obj.worldOrientation.to_euler().z), False)
            while abs(y-obj.worldOrientation.to_euler().y) > ecart :
                obj.applyRotation((0, y-obj.worldOrientation.to_euler().y,
                                   -obj.worldOrientation.to_euler().z), False)
```

**5 : Créer
la fonction
capteur**

5-labyrinthe.py

4. Déplacer le plateau avec la centrale inertielle

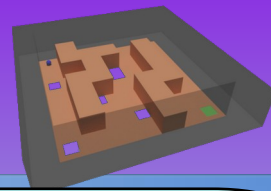

```
#####  
# Gestion du clavier  
#####  
  
# Flèches pour tourner le plateau sur les axes X et Y avec une mise à 0 sur l'axe Z  
def clavier(cont):  
    obj = cont.owner # obj est l'objet associé au contrôleur donc 'Plateau'  
    keyboard = bge.logic.keyboard  
    resolution = 0.01  
  
    # Flèche haut - Up arrow  
    if keyboard.inputs[bge.events.UPARROWKEY].status[0] == ACTIVATE:  
        obj.applyRotation((-resolution, 0, -obj.worldOrientation.to_euler().z), False)  
  
    # Flèche bas - Down arrow  
    if keyboard.inputs[bge.events.DOWNARROWKEY].status[0] == ACTIVATE:  
        obj.applyRotation((resolution, 0, -obj.worldOrientation.to_euler().z), False)  
  
    # Flèche gauche - Left arrow  
    if keyboard.inputs[bge.events.LEFTARROWKEY].status[0] == ACTIVATE:  
        obj.applyRotation((0, -resolution, -obj.worldOrientation.to_euler().z), False)  
  
    # Flèche droit - Right arrow  
    if keyboard.inputs[bge.events.RIGHTARROWKEY].status[0] == ACTIVATE:  
        obj.applyRotation((0, resolution, -obj.worldOrientation.to_euler().z), False)
```

5-labyrinthe.py

6 : Supprimer la fonction clavier

7 : Tester le capteur [P]

```
Terminal - phroy@debian: /mnt/fe77fe04-4eb8-43  
Fichier Édition Affichage Terminal Onglets Aide  
Blender Game Engine Started  
Serial<id=0x7fca98354b50, open=True>(port='/dev/ttyACM1', baudrate=115200, bytesize=8, parity='N', stopbits=1, timeout=0.016, xonxoff=False, rtscts=False, dsrdtr=False)  
Chuuuu.....te  
Blender Game Engine Finished  
Debug: 1920, 1008  
rcti: : xmin 0, xmax 1919, ymin 20, ymax 1027 (1919x1007)  
  
Blender Game Engine Started  
Serial<id=0x7fca982b4910, open=True>(port='/dev/ttyACM1', baudrate=115200, bytesize=8, parity='N', stopbits=1, timeout=0.016, xonxoff=False, rtscts=False, dsrdtr=False)  
Chuuuu.....te  
Chuuuu.....te  
^[Blender Game Engine Finished
```



4. Afficher la position de la bille sur la matrice de leds

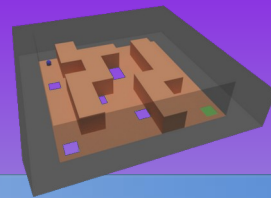

La **matrice de leds** va nous permettre d'**afficher la position de la bille** avec les coordonnées en x et en y. Avec **une matrice 5x5**, la **valeur de x et de y** est de **0 à 4**. La liaison série va être utilisée dans **les deux sens** :

- Arduino → UPBGE : angle de roulis et de tangage (ça c'est déjà fait !),
- UPBGE → Arduino : position en x et en y.

```
#####  
# Boucle principale  
#####  
  
while True:  
    accel_x = accelerometer.get_x() # Roulis  
    accel_y = accelerometer.get_y() # Tangage  
    uart.write(str(accel_x)+", "+str(accel_y)+"\n")  
  
    # UBGE -> micro:bit (lecture du message)  
    msg_byte = uart.readline()  
    if msg_byte:  
        display.clear()  
        msg_str = str(msg_byte, 'ascii')  
        if "91" in msg_str: # Chute  
            display.show(Image.SAD)  
            sleep(500);  
            uart.write("start\n")  
        elif "92" in msg_str: # Victoire  
            display.show(Image.HAPPY)  
        else: # Position de la bille  
            display.set_pixel(int(msg_str[0]), int(msg_str[1]), 9 )
```

1 : Exécuter l'ordre associé au message entrant

(venant de UPBGE)

- Lire le message entrant
- si message = « 91 » afficher un visage triste puis envoie « start »,
- si le message = « 92 » afficher un visage heureux,
- sinon afficher la position de la bille

5-labyrinthe-microbit.py



4. Afficher la position de la bille sur la matrice de leds

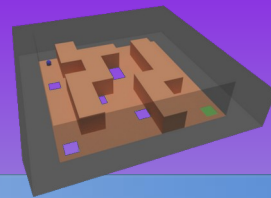

5-labyrinthe-microbit.py

```
# Affichage de la l'inclinaison
if accel_x < -30: # Ouest
    if accel_y < -30:
        display.show(Image.ARROW_NW)
    elif accel_y > 30:
        display.show(Image.ARROW_SW)
    else:
        display.show(Image.ARROW_W)
elif accel_x > 30: # Est
    if accel_y < -30:
        display.show(Image.ARROW_NE)
    elif accel_y > 30:
        display.show(Image.ARROW_SE)
    else:
        display.show(Image.ARROW_E)
else: # Nord ou Sud
    if accel_y < -30 :
        display.show(Image.ARROW_N)
    elif accel_y > 30 :
        display.show(Image.ARROW_S)
    else: # Au centre
        display.show(attente_image)

sleep(100)
```

2 : Supprimer
l'affichage des flèches
sur la matrice des leds
de la carte

3 : On garde le
cadencement à 0,1 s



4. Afficher la position de la bille sur la matrice de leds

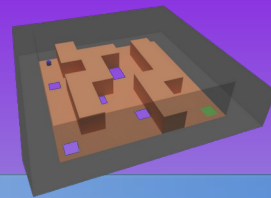

Au niveau du **programme Python**, il y a trois modifications :

- **envoyer le message XY** (une valeur de 0 à 55) de la **position de la bille** par la liaison série,
- envoyer les messages « **91** » ou « **92** » en cas respectivement de **chute** ou de **victoire**,
- repositionner la bille au départ si nous recevons le message « **start** » de la carte Arduino.

5-labyrinthe.py

```
#####  
# Gestion de la centrale inertielle de la carte micro:bit  
# Les valeurs du capteur sont transmises de 0 à 1024 (10 bits) où 1024 -> 90°.  
# Les valeurs de l'inclinaison du plateau dans UPBGE sont à fournir en radian.  
#####  
  
# Lecture du capteur IMU  
def capteur(cont) :  
    obj = cont.owner # obj est l'objet associé au contrôleur donc 'Plateau'  
    obj_bille = scene.objects['Bille']  
    echelle = 0.2 # Facteur d'échelle entre la capteur et la scène 3D  
    ecart=0.001 # Écart maxi sur la rotation  
  
    # Touche ESC -> Quitter  
    keyboard = bge.logic.keyboard  
    if keyboard.inputs[bge.events.ESCKEY].status[0] == ACTIVATE:  
        serial_comm.close()  
        bge.logic.endGame()  
  
    # Lecture de la liaison série : programme Arduino : 4-labyrinthe-imu.ino  
    serial_msg_in = str(serial_comm.readline())  
  
    # Mettre la bille à la position de départ avec une vitesse nulle  
    if serial_msg_in.find("start") > 0:  
        if obj_bille['victoire'] or obj_bille['chute']:  
            depart ()  
    ...
```

4 : Remettre à la bille au départ si le message entrant est « start » (dans la fonction capteur)

5. Afficher la position de la bille sur la matrice de leds

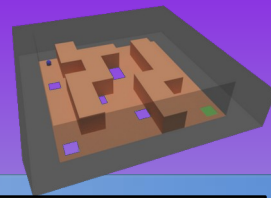

5-labyrinthe.py

```
#####
# Gameplay
#####
...

# Cycle (boucle de contrôle de la bille)
def cycle(cont):
    obj = cont.owner # obj est l'objet associé au contrôleur donc 'Bille'
    obj['z']=obj.worldPosition.z # la propriété z est mis à jour avec la position globale en z de la bille

# Écriture de la position de la bille sur la liaison série
if obj['victoire'] == False and obj['chute'] == False:
    # obj['x'] = obj.worldPosition.x # de -3.5 à 3.5
    # obj['y'] = obj.worldPosition.y # de 3.5 à -3.5
    obj['Lx']=round((obj.worldPosition.x+3.5)*(4/7)) # de 0 à 4
    if obj['Lx']<0: obj['Lx']=0
    if obj['Lx']>4: obj['Lx']=4
    obj['Ly']=round((-obj.worldPosition.y+3.5)*(4/7)) # de 0 à 4
    if obj['Ly']<0: obj['Ly']=0
    if obj['Ly']>4: obj['Ly']=4
    serial_msg_out = str(obj['Lx'])+str(obj['Ly'])+"\n"
    serial_comm.write(serial_msg_out.encode())

# Si l'altitude de bille < -10 et pas de victoire -> chute
if obj['z'] < -10 and obj['victoire'] == False:
    print ("Chuuuu...te")
    depart () # Replacer la bille au départ

# Afficher image de chute sur la matrice de leds
serial_msg_out = "91\n"
serial_comm.write(serial_msg_out.encode())
obj['chute'] = True
```

5 : Envoyer le message texte des coordonnées en x et y de la bille (dans la fonction **cycle)**

6 : Envoyer le message « 91 » lors de la chute et supprimer les 2 lignes `print` et `depart ()` (toujours dans la fonction **cycle)**

Le départ de la bille est maintenant provoqué par le message « **start** ».



5. Afficher la position de la bille sur la matrice de leds

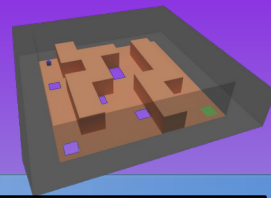

```
#####  
# Gameplay  
#####  
...  
  
# Victoire (collision de la bille avec l'arrivée)  
def victoire(cont):  
  
    # Afficher image de victoire sur la matrice de leds  
    serial_msg_out = "92\n"  
    serial_comm.write(serial_msg_out.encode())  
    scene.objects['Bille']['victoire'] = True  
  
    # Animation du Panneau victoire  
    scene.objects['Panneau victoire'].setVisible(True, True) # Afficher le panneau de la victoire  
    scene.objects['Panneau victoire - plan'].restorePhysics() # Restaurer la physique du panneau cliquable  
    start = 1  
    end = 100  
    layer = 0  
    priority = 1  
    blendin = 1.0  
    mode = bge.logic.KX_ACTION_MODE_PLAY  
    layerWeight = 0.0  
    ipoFlags = 0  
    speed = 1  
    scene.objects['Panneau victoire'].playAction('Panneau victoireAction', start, end, layer,  
                                                priority, blendin, mode, layerWeight, ipoFlags, speed)
```

7 : Envoyer le message « 92 » lors de la victoire (dans la fonction victoire)

5-labyrinth.py

8 : Tester la matrice de leds [P]

5. Détecter automatiquement le micro-contrôleur

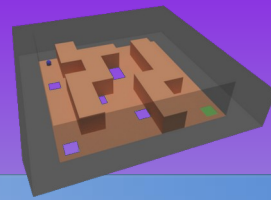

Au début du programme il faut saisir le port sur lequel est branché la carte. Par exemple si le port est « COM4 » le code est : `serial_comm = serial.Serial('COM4', serial_baud, timeout=0.016)`. Or le port change souvent et afin d'éviter de retoucher le code on souhaite détecter automatiquement le port. Nous allons créer un module Python uniquement pour la détection du port : « **labyrinthe_carte.py** ».

1 : Créer le fichier **labyrinthe_carte.py**

```
import serial # Liaison série
from serial.tools.list_ports import comports # Détection du port automatique }

#####
# labyrinthe_carte.py
#####

# Recherche automatique du port (microbit, Arduino Uno et Arduino Mega)
def autoget_port():
    # USB Vendor ID,  USB Product ID
    carte_dict={'microbit' : [3368, 516],
                'uno' : [9025, 67],
                'mega' : [9025, 66]}
    for com in comports(): # micro:bit
        if com.vid == carte_dict['microbit'][0] and com.pid == carte_dict['microbit'][1]:
            return [com.device, "micro:bit"]
    for com in comports(): # Arduino Uno
        if com.vid == carte_dict['uno'][0] and com.pid == carte_dict['uno'][1]:
            return [com.device, "Arduino Uno"]
    for com in comports(): # Arduino Mega
        if com.vid == carte_dict['mega'][0] and com.pid == carte_dict['mega'][1]:
            return [com.device, "Arduino Mega"]
    return [None, ""]
```

2 : Importation des bibliothèques

3 : Fonction de détection de la carte

5. Détecter automatiquement le micro-contrôleur

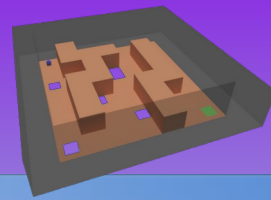

labyrinthe_carte.py

```
# Établir la communication avec la carte par la liaison série avec une vitesse
def init_serial(speed=115200):
    [port, carte_name] = autoget_port()
    if port is None:
        print("Carte Arduino/microbit introuvable")
        return None
    else:
        serial_comm = serial.Serial(port, speed, timeout=0.016)
        if serial_comm is None:
            print("Communication avec Carte Arduino/microbit impossible")
            return None
        else:
            print("Communication avec Carte Arduino/microbit établie sur "+port+" à la vitesse "
                  +str(speed)+" bauds")
            return serial_comm
```

4 : Fonction d'initialisation de la communication avec la carte par la **liaison série**

6. Détecter automatiquement le micro-contrôleur

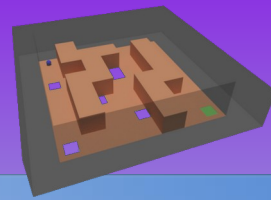

Nous allons maintenant utiliser la fonction `init_serial()` dans **5-labyrinthe.py**.

```
import bge # Bibliothèque Blender Game Engine (BGE)
import pserial # Liaison série
import labyrinthe_carte # Liaison avec la carte
```

```
#####
# 4-labyrinthe.py
#####
```

```
# Récupérer la scène 3D
scene = bge.logic.getCurrentScene()
```

```
# Constantes
JUST_ACTIVATED = bge.logic.KX_INPUT_JUST_ACTIVATED
JUST_RELEASED = bge.logic.KX_INPUT_JUST_RELEASED
ACTIVATE = bge.logic.KX_INPUT_ACTIVE
```

```
# Communication avec la carte Arduino
serial_baud = 115200
# serial_comm = serial.Serial('COM4', serial_baud, timeout=0.016) # Windows
serial_comm = serial.Serial('/dev/ttyACM1', serial_baud, timeout=0.016) # GNU/Linux
print(serial_comm)
```

```
# Détection de la carte avec la liaison série
serial_comm = labyrinthe_carte.init_serial()
if serial_comm is None:
    bge.logic.endGame()
```

5 : Ajout l'importation de notre module

```
import labyrinthe_carte
```

6 : Supprimer la **création manuelle** de l'objet `serial_comm`

7 : Ajouter la **création automatique** de l'objet `serial_comm`

5-labyrinthe.py

8 : Tester le détection automatique de la carte [P]

6. Inclure pySerial dans la distribution de l'exécutable

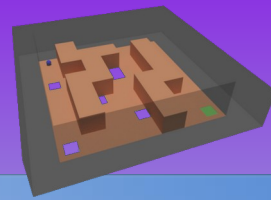

Pour pouvoir faire fonctionner l'**exécutable (game runtime)**, il faut que la bibliothèque **pySerial** soit présente dans l'**environnement local de l'exécutable**.

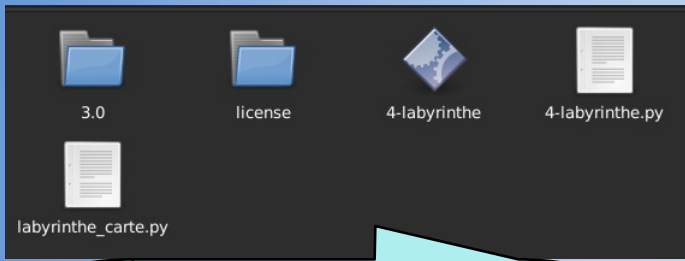

Répertoire de l'exécutable

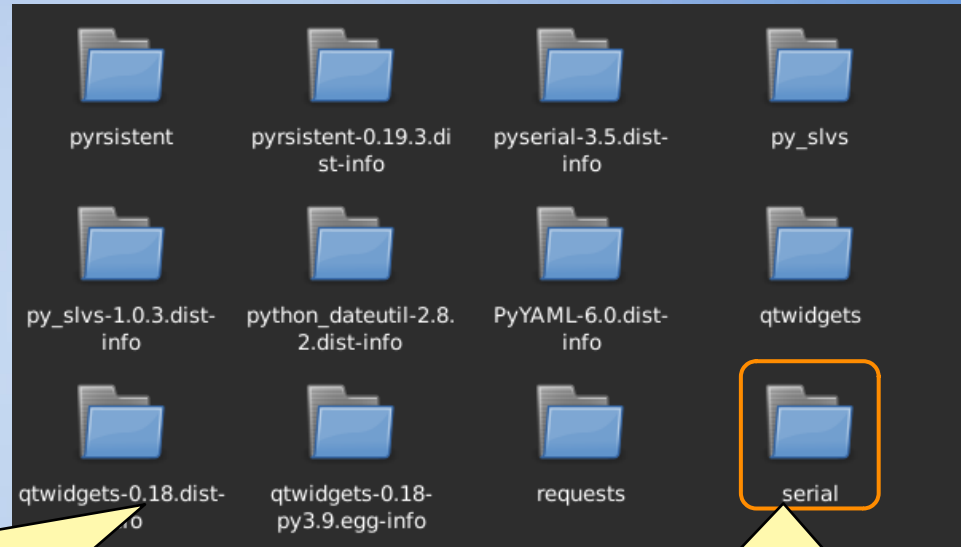

1 : Aller dans le répertoire contenant les bibliothèques de l'environnement local de l'exécutable

Chemin à partir du répertoire de l'exécutable :
3.0/python/lib/python3.9/site-packages/

2 : Vérifier la présence du répertoire **serial**.

- **Si c'est le cas, c'est bon cela devrait fonctionner**
- **Sinon voir la suite**

6. Inclure pySerial dans la distribution de l'exécutable



Si la bibliothèque **serial** n'est pas présente, il faut l'installer dans l'**environnement Python de UPBGE**.

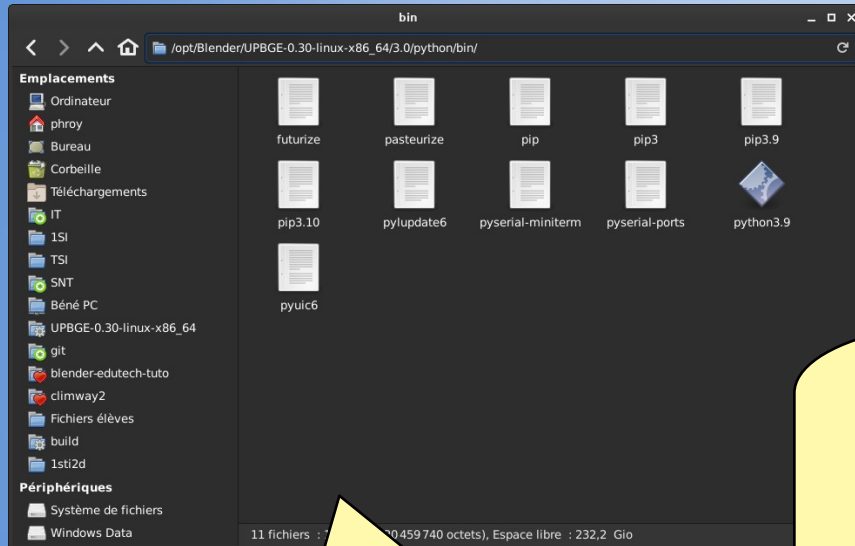

4 : Télécharger le script d'installation du gestionnaire de paquet **pip** [get-pip.py](#) et copier le dans le répertoire des binaires Python de UPBGE

5 : Toujours dans le répertoire des binaires Python de UPBGE, ouvrir une console et installer le gestionnaire de paquet Pip :

GNU/Linux : `$./python3.9 get-pip.py`

Windows : `python.exe get-pip.py`

3 : Aller dans le répertoire des binaires Python de UPBGE

GNU/Linux : `UPBGE-0.30-linux-x86_64/3.0/python/bin/`

Windows : `UPBGE-0.30-windows-x86_64\3.0\python\bin`

6. Inclure pySerial dans la distribution de l'exécutable



6 : Installer la bibliothèque pySerial

GNU/Linux :

- avec la console ouverte
- toujours dans le répertoire des binaires Python de UPBGE,
- `$./pip install pyserial`

Windows :

- avec la console ouverte
- aller dans le répertoire 'Scripts' :
`cd C:\foo\UPBGE-0.30-windows-x86_64\3.0\python\Scripts`
- `pip.exe install pyserial`

7 : Générer un nouveau exécutable (game runtime), la bibliothèque dit être maintenant incluse dans l'environnement local de l'exécutable.

Bravo ! Vous êtes arrivé à l'issue de ce tutoriel.